

KOMPAKTMONITOR EVO-MINI

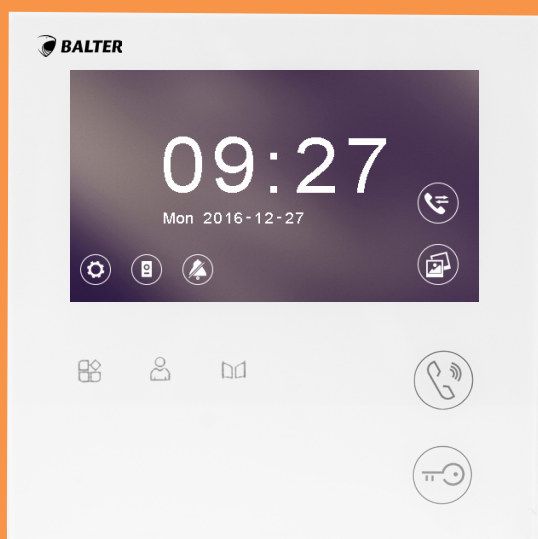

BEDIENUNGSANLEITUNG

Neuste Version zum download:

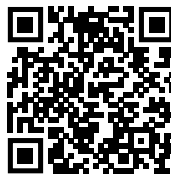





Inhaltsverzeichnis

Warnungen und Vorsichtsmaßnahmen	3
Lieferumfang	4
Komponenten	4
Vorderseite	4
Touch-Tasten (Detail).....	5
Rückseite.....	5
Anschluss	6
Montage	6
Konfiguration	7
DIP-Schalter des Monitors	7
Monitore Klingeltasten zuordnen	7
Master- und Slave-Einstellungen	8
Endwiderstand Einstellen.....	8
Konfiguration	9
Etagenklingel und Türgong anschließen	10
5. Bedienung	11
6. Besucherrufe beantworten und Tür öffnen	12
7. Stumm Schalten (Nicht-Stören Funktion)	13
Nicht-Stören Funktion deaktivieren.....	13
8. Datum und Uhrzeit einstellen	14
9. Töne einstellen	14
Tönemenü aufrufen.....	15
9.1 Klingelton Türstation einstellen.....	16
9.2 Klingelton Intercom einstellen.....	16
9.3 Klingeldauer einstellen.....	17
10: Fotos und Videos anschauen	17
10.1Fotos.....	17
10.2 Videos.....	18
11: Speichereinstellungen	18
11.1 Speicher löschen.....	19
11.2 SD-Karten Einstellungen.....	19
12: Auto-Aufnahmefunktion	19
13: Monitor zurücksetzen	20
14: Intercom nutzen	21
14.1 Internes Intercom nutzen	22
14.2 Externes Intercom nutzen.....	22
15 Installermenü und weitere Einstellungen	23
15.1 Installermenü aufrufen.....	23
15.2 Codes für mehrere Türstationen.....	23
15.3 Entsperrzeit einstellen.....	24
15.4 Lichteinstellungen.....	24

Warnungen und Vorsichtsmaßnahmen

DIPte befolgen Sie die Anweisungen, um Verletzungen und Sachschäden vorzubeugen

	WARNUNG: LEBENSGEFAHR!
	Versuchen Sie niemals, das Produkt selbst zu öffnen, zu reparieren oder zu installieren.
	Das Gerät niemals in heißen oder feuchten Räumen platzieren.
	Kabel niemals gewaltsam verbiegen oder schwere Gegenstände auf das Gerät stellen.
	Niemals Wasser, Verdünnungsmittel oder Reinigungsmittel benutzen, um die Außenseite des Geräts zu reinigen.
	Niemals andere Geräte anschließen, während das Gerät in Betrieb ist.
	Reinigen Sie das Gerät mit einem trockenen Tuch, um Defekte und/oder elektrische Schläge zu vermeiden.
	Wenn das Gerät ungewöhnliche Geräusche, Gerüche oder Rauch von sich gibt, unterbrechen Sie sofort die Stromzufuhr und kontaktieren Sie den Kundendienst.
	Niemals den Stecker mit nassen Händen einstecken!

	VORSICHT: Verletzungen oder Sachschäden möglich
	Sorgen Sie dafür, dass sich keine Fremdkörper oder Staub auf dem Gerät ansammeln
	Sorgen Sie dafür, dass keine Fremdkörper oder Staub in das Gerät gelangen.
	Setzen Sie das Gerät während der Installation keiner direkter Sonneneinstrahlung oder übermäßiger Hitze aus.
	Montieren Sie das Gerät an einer flachen und stabilen Stelle.
	Trennen Sie das Gerät vom Stromnetz, wenn es für eine längere Zeit nicht genutzt wird.
	Ziehen Sie während der Aufnahme nicht die microSD-Karte heraus, um Datenverlust zu vermeiden.

LIEFERUMFANG



EVO-MINI

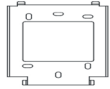

Wandhalterung



Bedienungs-
anleitung



Schrauben

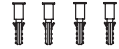

Dübel

KOMPONENTEN

Vorderseite

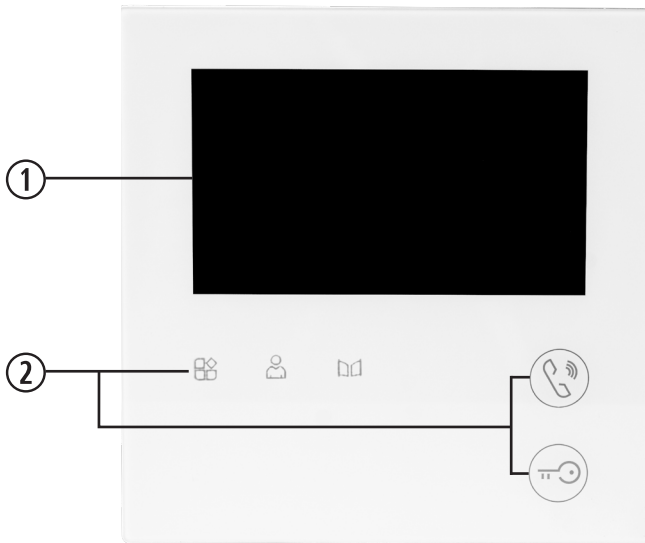

Nr	Teil	Beschreibung
①	Display	Farbdisplay, zeigt Live-Video der Türstation und das Menü
②	Touch-Tasten	Funktionen aufrufen und durch das Menü navigieren

Touch-Tasten (Detail)



Menü aufrufen



Überwachen



Sprechen



Türöffner 2 betätigen



Türöffner 1 betätigen

Rückseite

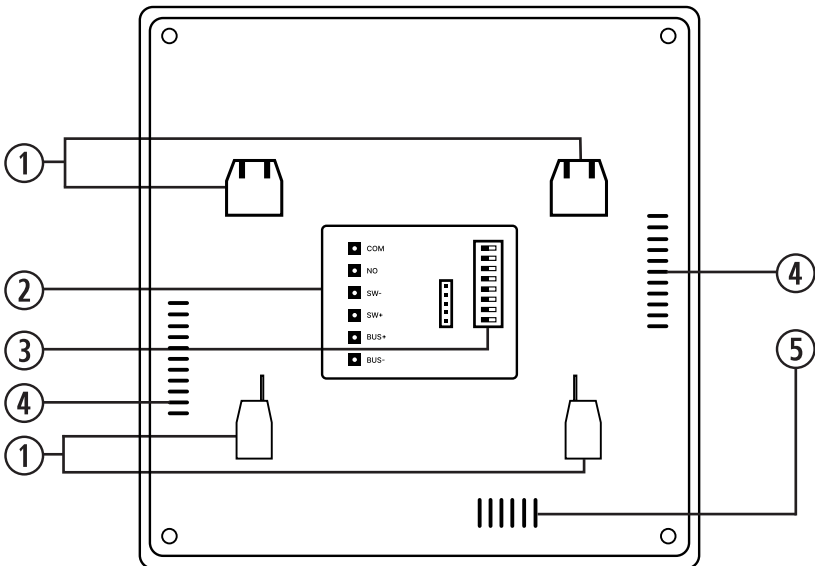

Nr	Teil	Beschreibung
①	Aufhängung Wandhalterung	Aufnahmepunkte für die mitgelieferte Wandhalterung
②	Anschlusspanel	Anschluss für das Netzteil, Türklingel und externen Gong
③	DIP-Schalter	DIP 1-5: Adresse des Monitors einstellen DIP 6-7: Master/Slave Einstellung DIP 8: Endwiderstand
④	Lautsprecher	Gibt den Ton wieder
⑤	Mikrofon	Nimmt die Stimme des Benutzers auf

ANSCHLUSS

Verbinden Sie die Schnittstellen **BUS-** und **BUS+** des Anschlusspanels mit den Anschlüssen **BUS (IM)** des Netzteils C-4001.

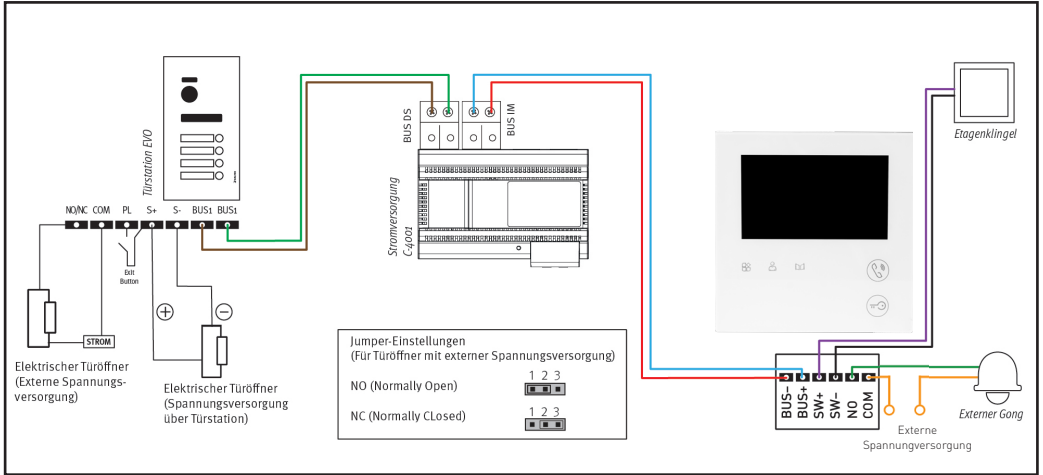

MONTAGE

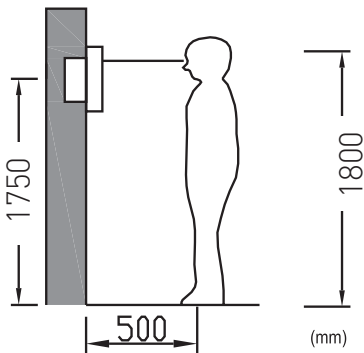

Montieren Sie den Monitor etwa auf Augenhöhe. Probieren Sie im Zweifel verschiedene Montagehöhen aus, bevor Sie den Monitor fest anbringen, um spätere Korrekturen zu vermeiden.

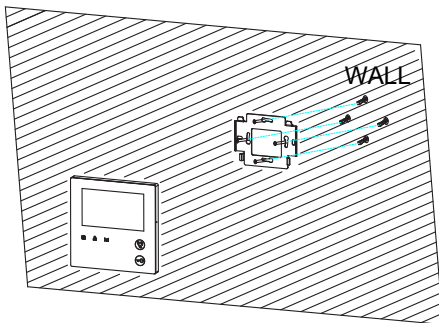

1. Entfernen Sie die Wandhalterung von der Rückseite des Monitors.
2. Montieren Sie die Halterung an einer stabilen Oberfläche.
3. Hängen Sie den Monitor in die Halterung ein.

KONFIGURATION

DIP-Schalter des Monitors

An der Rückseite des Monitors befinden sich 8 DIP-Schalter.

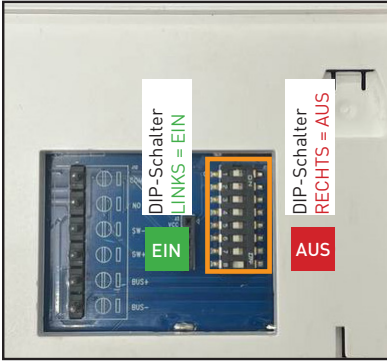

DIP1 bis DIP5 → Monitor einer Klingeltaste zuordnen

DIP6, DIP7 → Master/Slave Einstellung

DIP8 → Endwiderstand einstellen - DIP8 beim letzten Monitor immer auf AN stellen!

Monitore Klingeltasten zuordnen

Ordnen Sie jeden Mastermonitor einer Klingeltaste zu!

Wird die Klingeltaste gedrückt, geht dieser Monitor an und die Tür kann entsperrt werden.

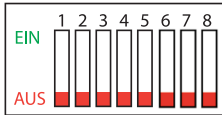

DIP1 bis DIP5 AUS →
Monitor **Klingeltaste 1** zuordnen.

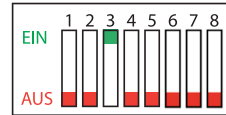

DIP3 EIN →
Monitor **Klingeltaste 5** zuordnen.

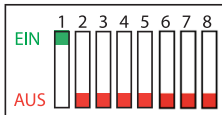

DIP1 EIN →
Monitor **Klingeltaste 2** zuordnen.

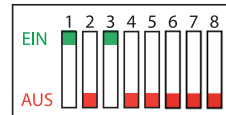

DIP1+ DIP3 EIN →
Monitor **Klingeltaste 6** zuordnen.

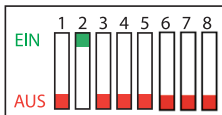

DIP2 EIN →
Monitor **Klingeltaste 3** zuordnen.

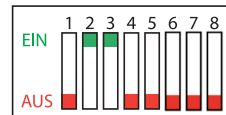

DIP2 + DIP3 EIN →
Monitor **Klingeltaste 7** zuordnen.

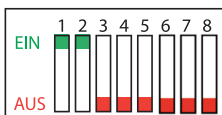

DIP1+2 EIN →
Monitor **Klingeltaste 4** zuordnen.

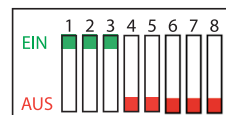

DIP1+DIP2+DIP3 EIN →
Monitor **Klingeltaste 8** zuordnen.

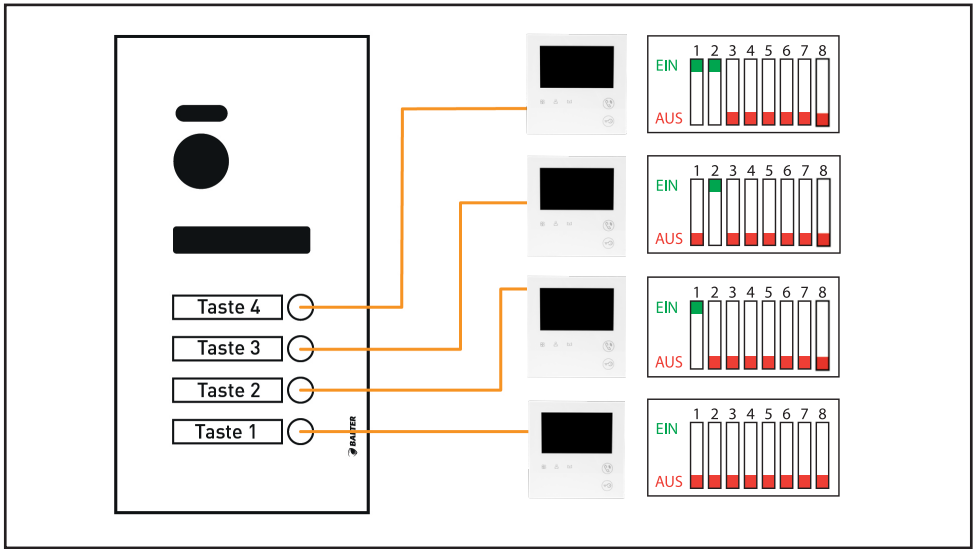

Schema: Zuordnung der Monitore an die Klingeltasten

Master- und Slave-Einstellungen

Jeder Monitor muss entweder als Master (Hauptmonitor) oder Slave (Erweiterungsmonitor) programmiert werden.

Pro Wohnung muss 1 Monitor als Master konfiguriert werden. Die restlichen Monitore MÜSSEN als Slave (Erweiterungsmonitore) konfiguriert werden. Das geschieht über die DIP-Schalter 6-7:

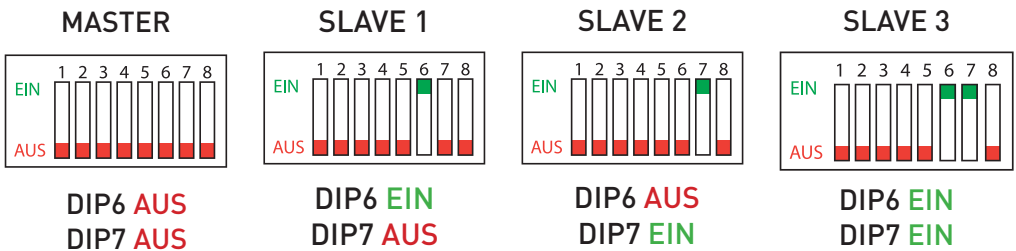

Diese Konfiguration ist für den ordnungsgemäßen Betrieb der Anlage notwendig, z.B. um die Interkom-Funktion zu nutzen und Etagen Klingeln/externe Gongs anzuschließen.

ENDWIDERSTAND EINSTELLEN

Beim letzten Monitor in einem System muss DIP8 auf EIN gestellt werden.

Bei der Sternverdrahtung muss bei jedem Monitor DIP8 auf EIN gestellt werden.

KONFIGURATION

In dieser Tabelle finden Sie die korrekte Einstellung der DIP-Schalter.



Für vollständige Schaltdiagramme, sehen Sie bitte in der Bedienungsanleitung nach, die der Türstation beiliegt.

	Master	Slave 1	Slave 2	Slave 3
KLINGEL 8				
KLINGEL 7				
KLINGEL 6				
KLINGEL 5				
KLINGEL 4				
KLINGEL 3				
KLINGEL 2				
KLINGEL 1				

Etagenklingel und Türgong anschließen



Die Etagenklingel und der Türgong (selbstversorgend) nur an den Master-Monitor anschließen!

Sie können eine Etagenklingel und einen Türgong mit dem Master-Monitor verbinden.

Etagenklingel: Verbinden Sie die Etagenklingel mit den Anschlüssen SW- und SW+ des Master Monitors.

Türgong (selbstversorgend): Verbinden Sie den Türgong mit den Anschlüssen NO und COM des Master-Monitors.

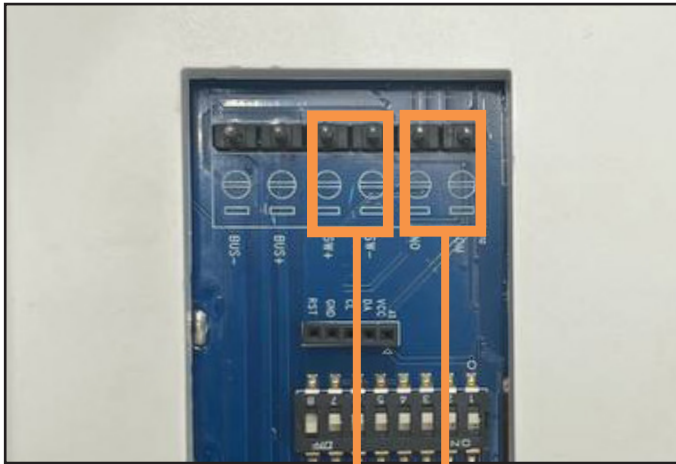

Etagenklingel

Türgong
(selbstversorgend)

5. BEDIENUNG

An folgendem Beispiel wird die Navigation durch das Gerätemenü erläutert.

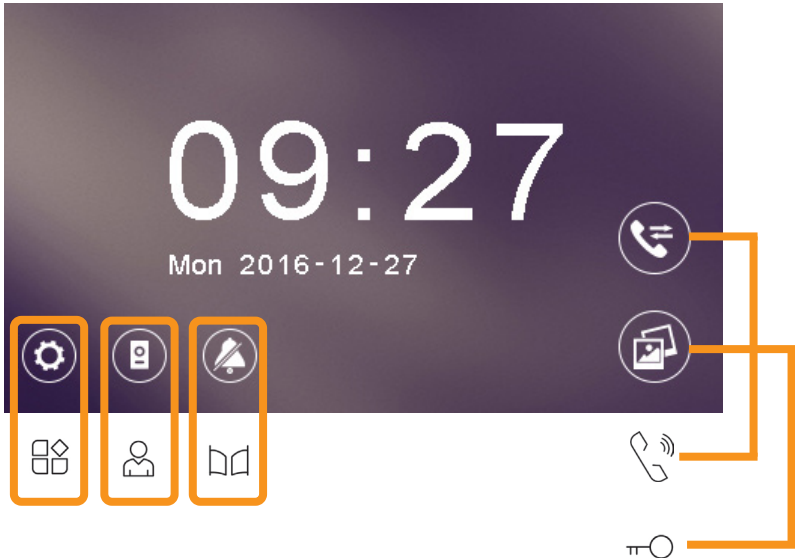

Das obere Bild zeigt das Hauptmenü.

Am unteren Rand werden Symbole angezeigt

Jedem Symbol ist die darunter liegende Touchtaste zugeordnet.

Tippen Sie auf die Touchtaste, um das Symbol zu aktivieren. Im Beispiel oben:

-  Einstellugen - Touchtaste 
-  Türstation-Ansicht - Touchtaste 
-  Stumm - Touchtaste 
-  Bilder - Touchtaste 
-  Intercom - Touchtaste 

Wenn andere Symbole unten im Display angezeigt werden, löst die unter dem Symbol befindliche Touchtaste dieses Symbol aus.





DER BILDSCHIRM IST KEIN TOUCHSCREEN!

BEDIENEN SIE DEN MONITOR ÜBER DIE TOUCHTASTEN!

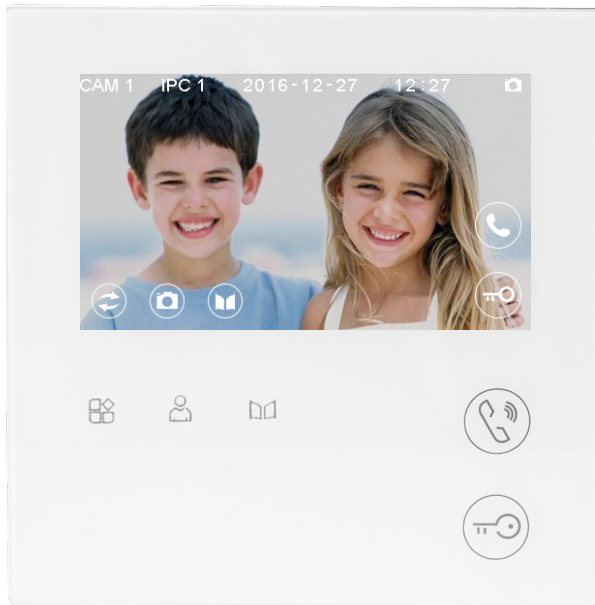
6. BESUCHERRUFE BEANTWORTEN UND TÜR ÖFFNEN

Wenn ein Besucher die Türklingel betätigt, öffnet sich die Live-Ansicht und Sie sehen ein Livevideo des Besuchs im Bildschirm.



Touch-Taste	Aktion
	Schaltet zwischen (falls angeschlossen) mehreren Türstationen und Kameras um
	Speichert das Livebild der Türstation
	Ruf annehmen und mit Besucher sprechen
	Türöffner 2 betätigen
	Türöffner 1 betätigen

6.1 ÜBERWACHEN



Sie können jederzeit ein Livebild der Türstation anzeigen lassen.

Tippen Sie dazu auf  während der Monitor sich im Stand-By Modus befindet.

7. STUMM SCHALTEN (Nicht-Stören Funktion)

Wenn der Monitor stummgeschaltet ist, klingelt er nicht bei einem eingehenden Besucherruf. Es wird trotzdem ein Livebild des Besuchers angezeigt.



Um die Nicht-Stören-Funktion zu aktivieren:

1. Tippen Sie auf , während der Monitor im Stand-By Modus ist.
2. Tippen Sie dann auf  um den Monitor Stumm zu schalten.





3. Das Glocken-Icon erscheint nun durchgestrichen. Die Funktion ist aktiviert und das Gerät wird nicht läuten, wenn ein Besucher klingelt.





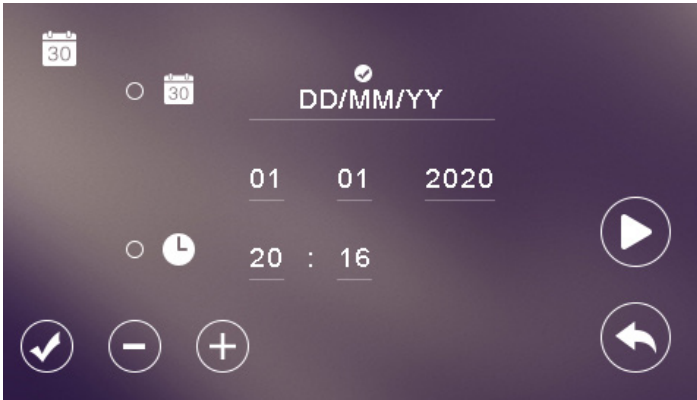

Nicht-Stören-Funktion deaktivieren:

1. Tippen Sie auf , während der Monitor im Stand-By Modus ist.
2. Tippen Sie dann auf  um die Stummschaltung aufzuheben.
3. Das Glockensymbol erscheint ausgegraut.

8. DATUM UND UHREZEIT EINSTELLEN

1. Tippen Sie auf , während der Monitor im Stand-By Modus ist.
2. Wählen Sie  um ins Einstellungsmenü zu gelangen.
3. Anschließend wählen Sie  um das Datum-Menü aufzurufen.





4. Navigieren Sie mit  und bestätigen Sie Ihre Auswahl mit .
5. Mit  und  können Sie das Datumformat/Datum/Uhrzeit ändern.
6. Bestätigen Sie Ihre Einstellungen mit .
7. Verlassen Sie das Menü mit .

9: KLINGELTON EINSTELLEN

In diesem Menü können Sie Klingeltöne einstellen. Es stehen 13 Klingeltöne zur Verfügung. Wenn mehrere Türstationen angeschlossen sind, kann für jede Türstation ein eigener Klingelton eingestellt werden. Ebenso kann für die Intercom-Funktion ein eigener Klingelton gewählt werden.

Klingeltöne aufrufen:

1. Tippen Sie auf , während der Monitor im Stand-By Modus ist.
2. Wählen Sie  um ins Einstellungsmenü zu gelangen.
3. Anschließend wählen Sie  um den Menüpunkt: Klingeltöne aufzurufen.

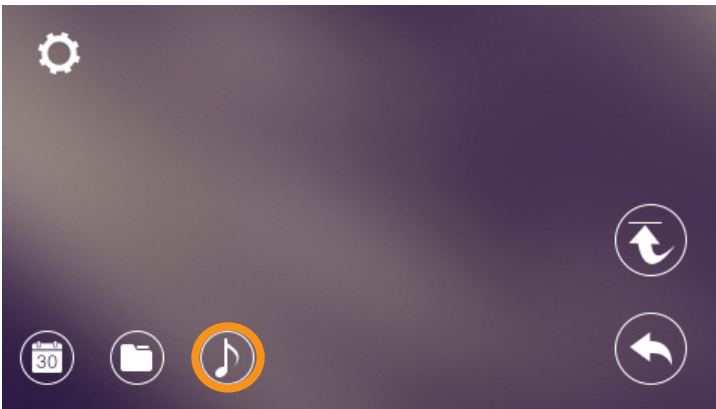

9.1 KLINGELTON TÜRSTATION EINSTELLEN

1. Rufen Sie wie beschrieben den Menüpunkt: Klingeltöne auf.

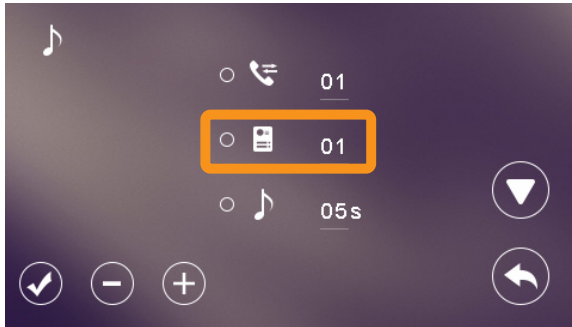

2. Wählen Sie mit das Symbol aus.
3. Stellen Sie mit und den gewünschten Klingelton ein.
4. Bestätigen Sie die Auswahl mit .
5. Verlassen Sie das Menü mit .

9.2 KLINGELTON INTERCOM EINSTELLEN

1. Rufen Sie wie beschrieben den Menüpunkt: Klingeltöne auf.

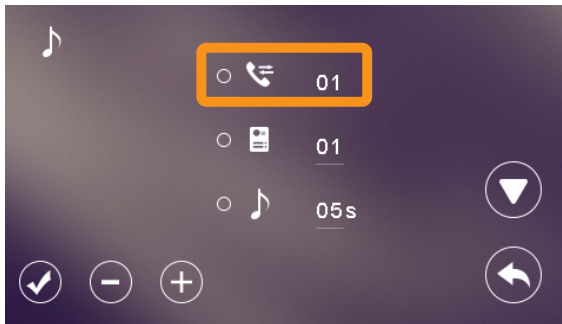

2. Wählen Sie mit das Symbol aus.
3. Stellen Sie mit und den gewünschten Klingelton ein.
4. Bestätigen Sie die Auswahl mit .
5. Verlassen Sie das Menü mit .

9.3 KLINGEL DAUER EINSTELLEN

1. Rufen Sie wie beschrieben den Menüpunkt: Klingeltöne auf.

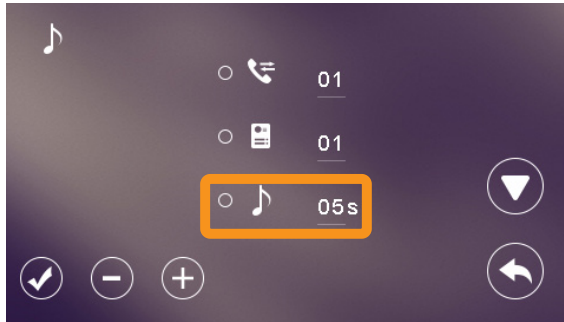





2. Wählen Sie mit  das Symbol  aus.
3. Stellen Sie mit  und  die gewünschte Klingeldauer ein.
4. Bestätigen Sie die Auswahl mit .
5. Verlassen Sie das Menü mit .

10: FOTOS UND VIDEOS ANSCHAUEN

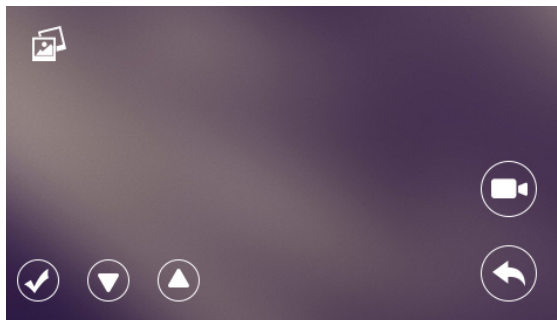

10.1 FOTOS

1. Tippen Sie auf , während der Monitor im Stand-By Modus ist.
2. Wählen Sie  aus.





3. Navigieren Sie mit  und .
4. Bestätigen Sie Ihre Auswahl mit .

10.2 VIDEOS (NUR MIT SD-KARTE MÖGLICH)

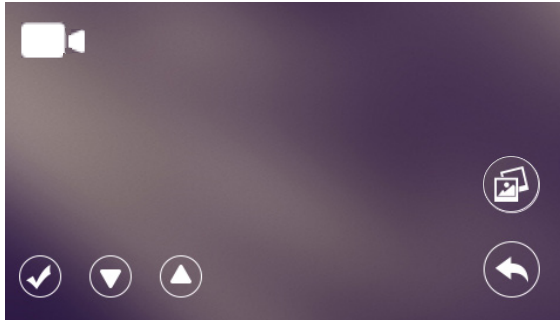
1. Tippen Sie auf , während der Monitor im Stand-By Modus ist.
2. Wählen Sie  aus.
3. Anschließend wählen Sie  um ins Videomenü zu gelangen.





3. Navigieren Sie mit  und .
4. Bestätigen Sie Ihre Auswahl mit .



Fotos und Videos können einzeln gelöscht werden, in dem Sie das Mülleimer Symbol betätigen, während Sie ein Bild anschauen.

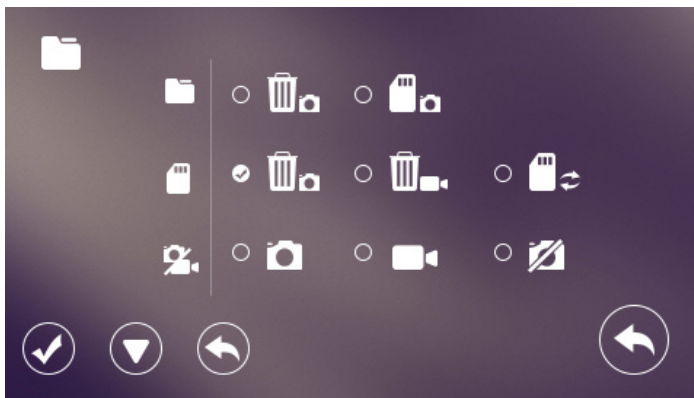

11: SPEICHEREINSTELLUNGEN

1. Tippen Sie auf , während der Monitor im Stand-By Modus ist.
2. Wählen Sie  um ins Einstellungsmenü zu gelangen.
3. Anschließend wählen Sie  um die Speichereinstellungen aufzurufen







11.1 SPEICHER LÖSCHEN

11.1.1 INTERNEN SPEICHER LÖSCHEN



1. Wählen Sie das erste .
2. Bestätigen Sie mit .

10.1.2 SD-KARTEN SPEICHER LÖSCHEN



1. Gehen Sie mit  auf  für Fotos oder  für Videos in der  Kategorie
2. Bestätigen Sie mit .

11.2 SD-KARTEN EINSTELLUNGEN



9.2.1 SD-KARTE FORMATIEREN

1. Gehen Sie mit  auf .
2. Bestätigen Sie mit .



10.2.2 KOPIEREN DES INTERNEN SPEICHERS AUF DIE SD-KARTE

1. Gehen Sie mit  auf .
2. Bestätigen Sie mit .



12: AUTO-AUFNAHMEFUNKTION

1. Tippen Sie auf , während der Monitor im Stand-By Modus ist.
2. Wählen Sie  um ins Einstellungsmenü zu gelangen.
3. Anschließend wählen Sie  um die Speichereinstellungen aufzurufen



12.1 AUTOMATISCHE FOTO AUFNAHME AKTIVIEREN

1. Gehen Sie mit  auf .
2. Bestätigen Sie mit .

12.2 AUTOMATISCHE VIDEO AUFNAHME AKTIVIEREN (NUR MIT SD-KARTE)



1. Gehen Sie mit  auf .
2. Bestätigen Sie mit .

12.3 AUTOMATISCHE AUFNAHME DEAKTIVIEREN

1. Gehen Sie mit  auf .
2. Bestätigen Sie mit .

13: MONITOR ZURÜCKSETZEN

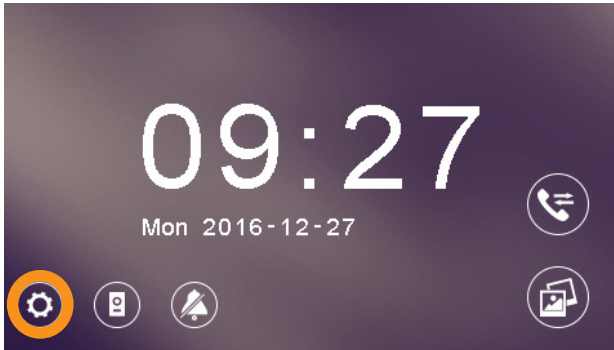

Um den Monitor auf Werkseinstellungen zurückzusetzen, gehen Sie folgendermaßen vor:

1. Tippen Sie auf , während der Monitor im Stand-By Modus ist.
2. Wählen Sie anschließend  um ins Einstellungsmenü zu gelangen.



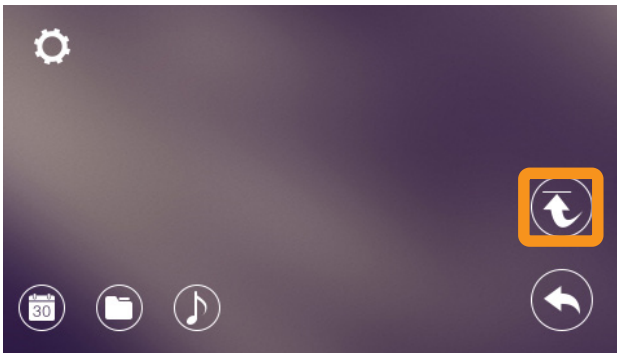

3. Mit  gelangen Sie in das Werkseinstellungsmenü.

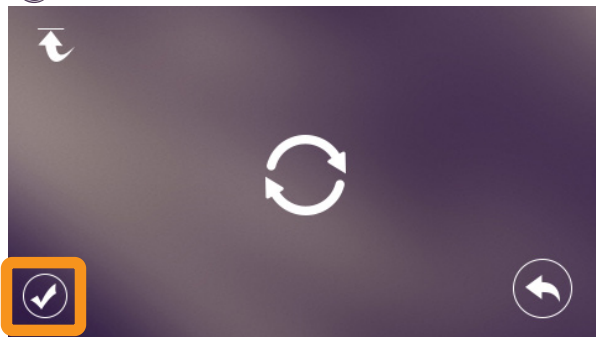

4. Mit  setzen Sie das Gerät zurück und werden automatisch zurück ins Hauptmenü gebracht. Falls Sie den Vorgang abbrechen wollen, dann wählen Sie  aus.



4. Mit  setzen Sie das Gerät zurück und werden automatisch zurück ins Hauptmenü gebracht. Falls Sie den Vorgang abbrechen wollen, dann bestätigen Sie 

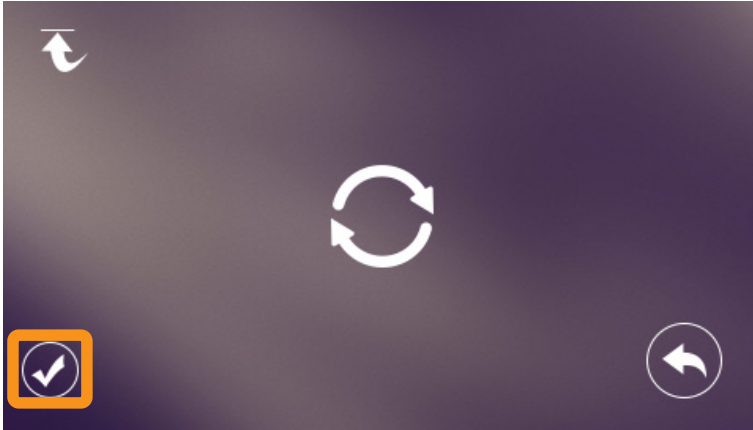

14 INTERCOM NUTZEN

Über die Intercom-Funktion können Sie andere Monitore anklingeln. Es stehen 2 Arten des Intercoms zur Verfügung:



INTERNE INTERCOM - Monitore im selben Haushalt anklingeln.
(Es werden alle Monitore angeklingelt, die der selben Klingeltaste zugeordnet sind)





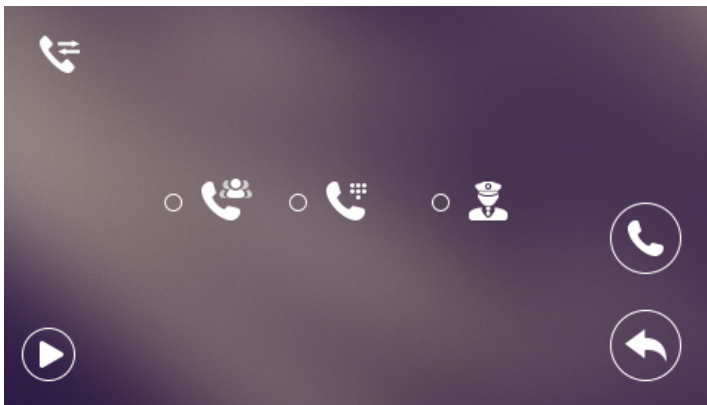







EXTERNE INTERCOM - Master-Monitor in einem anderen Haushalt anklingeln. In diesem Modus wird NUR DER MASTER-MONITOR angeklingelt.



14.1 INTERNE INTERCOM NUTZEN

1. Tippen Sie auf  während der Monitor im Stand-By Modus ist
2. Wählen Sie  um ins Intercommenü zu gelangen.
3. Anschließend wählen Sie  um alle Monitore im selben Haushalt anzuklingeln
4. Sie können auch, wenn sich der Monitor im Stand-By Modus befindet, auch auf  tippen um sofort alle Monitore im selben Haushalt anzuklingeln

14.2 EXTERNE INTERCOM NUTZEN

1. Tippen Sie auf  während der Monitor im Stand-By Modus ist.
2. Wählen Sie  um ins Intercommenü zu gelangen.
3. Wechseln Sie mit  auf 
4. Wählen Sie 
5. Geben Sie die gewünschte Adresse ein.
Ändern Sie die Ziffern mit  und 
Benutzen Sie , um zwischen den Ziffern zu wechseln.
6. *(Geben Sie 001 ein, um den Master-Monitor anzurufen der Klingel 1 zugeordnet ist; 002, um den Monitor anzurufen der Klingel 2 zugeordnet ist; 003 um den Monitor anzurufen der Klingel 3 zugeordnet ist usw.)*
7. Tippen Sie auf , um anzurufen.
8. Um aufzulegen, tippen Sie wieder auf 
9. Der Master-Monitor mit der gewählten Adresse wird angeklingelt.
10. Wenn Sie im Intercommenü  wählen, dann rufen Sie automatisch den Master-Monitor 001 an.

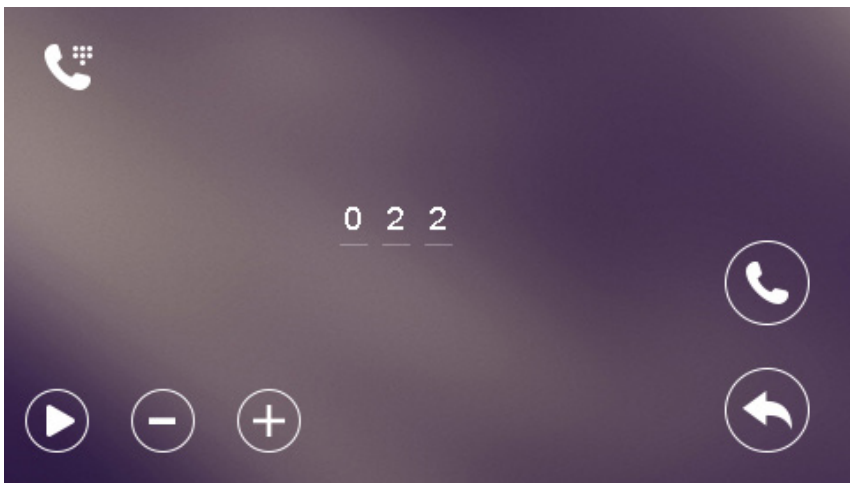





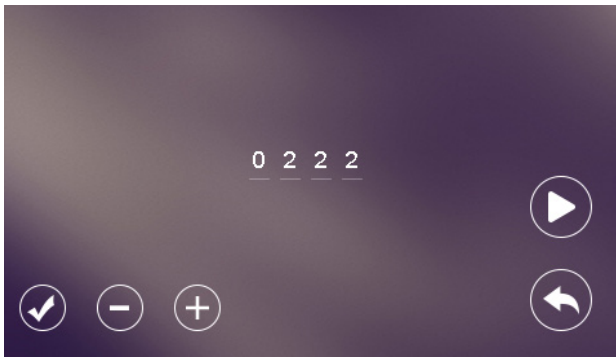

15 INSTALLERMENÜ UND WEITERE EINSTELLUNGEN

Dieses Menü wird benötigt, wenn Sie mehrere Türstationen anschließen oder die öffnungszeit ihres Türöffners ändern wollen.



15.1 INSTALLERMENÜ AUFRUFEN

1. Drücken Sie die Taste , um das Hauptmenü aufzurufen
2. Öffnen Sie das Werkseinstellungsmenü (S.20).
3. Tippen Sie schnell 5x hintereinander auf 
4. Geben Sie den gewünschten Code ein:
Stellen Sie mit  oder  die erste Ziffer ein.
Wählen Sie mit  eine andere Ziffer aus.
5. Bestätigen Sie mit  oder brechen Sie mit  ab.

15.2 CODES FÜR MEHRERE TÜRSTATIONEN

Wenn mehrere Türstationen mit dem System verbunden sind, kann der Monitor zwischen den Live-Bildern dieser Türstationen umschalten. Diese Funktion muss erst über das Installer Menü freigeschaltet werden.

Jede angeschlossene Türstation muss einzeln freigeschaltet werden. Wie Sie die Adressen der Türstation einstellen, entnehmen Sie der Anleitung die der Türstation beiliegt.

	Aktivieren	Deaktivieren
Türstation 1	0111	0110
Türstation 2	0131	0130
Türstation 3	0151	0150
Türstation 4	0171	0170

15.3 ENTPERRZEIT FÜR IHREN TÜRÖFFNER EINSTELLEN

Sie können einstellen wie lange Türöffner 1 und Türöffner 2 betätigt werden. Wenn mehrere Türstationen vorhanden und mit Türöffnern verbunden sind, können Sie jeden Türöffner an jeder einzelnen Türstation separat regeln. Dies geschieht über das Installer-Menü:

15.3.1 CODES FÜR DIE ENTPERRZEIT DER TÜRÖFFNER

Rufen sie das versteckte Installer-Menü auf (siehe Kapitel 15.1) beschrieben und geben Sie einen der folgenden Codes ein:

	Türöffner 1 (0,5 - 10 Sekunden)	Türöffner 2 (0,5 - 10 Sekunden)
Von Türstation 1	1101 - 1120	1201 - 1220
Von Türstation 2	2101 - 2120	2201 - 2220
Von Türstation 3	3101 - 3120	3201 - 3220
Von Türstation 4	4101 - 4120	4201 - 4220

15.4 LICHT EINSTELLEN

Über das optional erhältliche **EVO-DL** Modul, können Sie eine Lichtquelle ansteuern. Sie können die Leuchtdauer und die Verzögerung über den Monitor konfigurieren.

15.4.1 CODES FÜR DIE LICHTEINSTELLUNG

Gehen Sie vor wie in Kapitel 15.1 beschrieben und geben Sie einen der folgenden Codes ein:

	Leuchtdauer (0 - 99 Sekunden)	Verzögerung (0 - 99 Sekunden)
Von Türstation 1	1501 - 1599	0110
Von Türstation 2	2501 - 2599	0130
Von Türstation 3	3501 - 3599	0150
Von Türstation 4	4501 - 4599	0170

TECHNISCHE DATEN

Eingangsspannung	32V
Display	4.3" LCD
Auflösung	480x272
Maße (BxHxT)	132x132x21
Betriebstemperatur	-10 °C bis 40 °C
BUS-Technologie	2-Draht-Bus
Intercom	Ja
Audio	Ja
Video	Analog-Video
Technologie	Analog-Technologie
WLAN	Nein
Touchscreen	Nein
Micro-SD Karte	bis 32GB
Mikrofon	Ja

V

Balter GmbH
Elisabeth-Selbert-Str. 19
40764 Langenfeld, Deutschland
WEEE-Reg.Nr.: DE 53076790

